

Musterring



Musterring

Preis- und Typenliste



Wegen unterschiedlicher MwSt.-Sätze, Transport- und Abwicklungskosten hat außerhalb Deutschlands die jeweilige nationale Preisliste Gültigkeit.

M R 2 7 8 0

Band 4 – gültig ab 01.04.2012

Produktinformationen / Bestellhinweise

Verarbeitung von Leder und Stoff:

Die Verarbeitung von Zier-, Kapp- oder Doppelnähten kann in der Stoff- oder Lederausführung unterschiedlich ausfallen. Es besteht die Möglichkeit, dass bei der Stoffausführung die Nähte entfallen bzw. durch einfache Nähte ersetzt werden, da aufgrund der Stoffbreite z. B. ein Verschneiden der Rückenpartie nicht notwendig ist.

Rückenspannteile:

Alle Rückenspannteile im jeweiligen Original-Bezug.

Sitzhöhen:

Das Modell ist in unterschiedlichen Sitzhöhen lieferbar (fußabhängig).

Fußfarben:

Die Holz-/Metallfüße sind wahlweise in verschiedenen Beiztönen und Lackfarben lieferbar (siehe Farbkarte).

Seitenwangen:

Gegen Aufpreis lieferbar: Seitenwangen im Original-Bezug (statt Spannstoff).

Bezug:

Dieses Modell ist lieferbar in Stoff uni und Leder uni.

Kontrastfaden:

Das Programm ist in einigen Lederqualitäten bzw. in einigen Lederfarben mit farblich abgesetztem Kontrastfaden lieferbar, siehe hierzu KF-Bügel im Stoff-/Lederwagen. Bitte immer die KF-Nummer angeben, da sonst Ton in Ton geliefert wird.

Alle angegebenen Maße sind ca.-Maße in cm: Breite/Höhe/Sitzhöhe/Tiefe

Sitztiefe 64 cm
Die unter den Typenskizzen angegebenen Maße beziehen sich auf die Fußhöhe 10 cm.
Gesamttiefe mit Rückenfunktion: 117 cm
Gesamttiefe mit Rückenfunktion bei K65R/L: 180 cm
Gesamttiefe mit ausgeklappter Fußstütze: 142 cm
Gesamttiefe mit ausgeklappter Fußstütze und Rückenfunktion: 162 cm

Wellenbildung:

Durch die unterschiedlichen Beschaffenheiten der Bezugsmaterialien und der verarbeiteten Polsterwatte neigt dieses leger verarbeitete Modell zur Wellenbildung. Unterstützt wird diese Entwicklung dadurch, dass Stoff und Leder sich unter Einfluss von Körperwärme, Körperfeuchtigkeit und Körpergewicht mehr oder minder dehnen und dadurch „Wellen“ bilden. Wellen, welche durch die Dehnungseigenschaften der verwendeten Stoffe, Leder oder aufgrund großer Polsterflächen entstehen, stellen keinen Sachmangel dar. Es handelt sich um einen natürlichen Vorgang, der als Charaktereigenschaft leger verarbeiteter Modelle zu sehen ist.

Funktionen:

Flexibles Kopfteil:

Alle Artikel sind serienmäßig mit einer stufenlosen Kopfteilverstellung ausgestattet.

Rückenverstellung:

Alle Artikel können gegen Aufpreis mit der Rückenverstellung (Best.-Nr. RV1, RV2) ausgestattet werden. Dabei lassen sich die Rücken unabhängig voneinander mit Hilfe einer Gasdruckfeder durch Gewichtsverlagerung in eine angenehme Liegeposition bringen.

Flexible Seitenteile:

Die Seitenteile sind gegen Aufpreis klappbar und mit Rasterfunktion ausgestattet (Best.-Nr. SV1, SV2)

Ergolux-Funktion:

Gegen Aufpreis können alle Artikel mit Seitenteilen auch alternativ mit der Ergolux-Funktion ausgestattet werden (Best.-Nr. FS1, FS2). Das Seitenteil wird per Schwenkbeschlag ganz einfach zur Fußstütze nach vorne geklappt (Ausnahme = K65R/L).

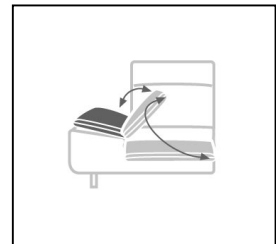
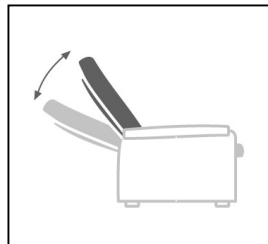
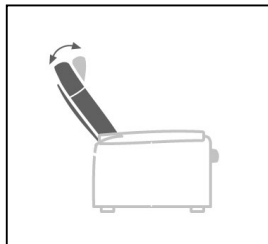

10 Fußvarianten

- Metallfüße verchromt
- Holzfüße* Buche massiv, lieferbar in verschiedenen Farben (siehe Farbkarte)

Höhe
10 cm,
Sitzhöhe
43 cm

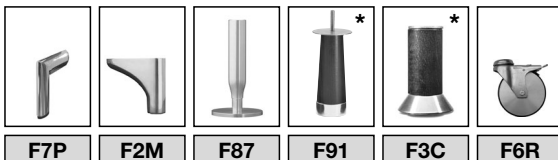

Höhe
12 cm,
Sitzhöhe
45 cm

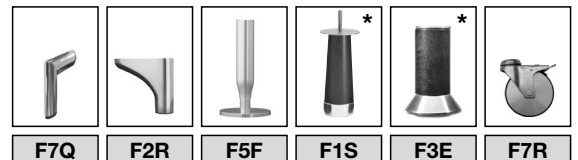

Die Fußausführung muss angegeben werden. Eine Änderung der Fußhöhe beeinflusst die Sitz- und Rückenlänge.

Achtung: Alle Höhenangaben beziehen sich auf die Fußhöhe 10 cm.

Der Zwischentisch ist in drei Ausführungen lieferbar.

- Mit furnierter Holzplatte in verschiedenen Beiztönen, siehe Farbkarte (**ohne Aufpreis**).
- Mit MDF-Platte, lackiert in folgenden Farben (**ohne Aufpreis**):
P20 silber, RAL-Farbe 9006 / P22 signalgrau, RAL-Farbe 7004 /
P42 signalweiß, RAL-Farbe 9003 / P49 graubeige, RAL-Farbe 1019 /
P55 schokoladenbraun, RAL-Farbe 8017 / P95 anthrazit, RAL-Farbe 7016
- Mit Holzplatte Kernbuche furniert bzw. Nussbaum furniert, passend zu den Modellen KARA, KIRA-SYSTEM, KORSIKA und KIANA.
Achtung: Bitte Aufpreis beachten!

Sofaprogramm mit Zwischentisch, Anreihsofa und Longchair.
 Seitenteilfunktion SV1 und SV2, Fußstützenfunktion FS1 und FS2 „ERGOLUX“
 und Rückenverstellung RV1 und RV2 sind gegen Aufpreis lieferbar.

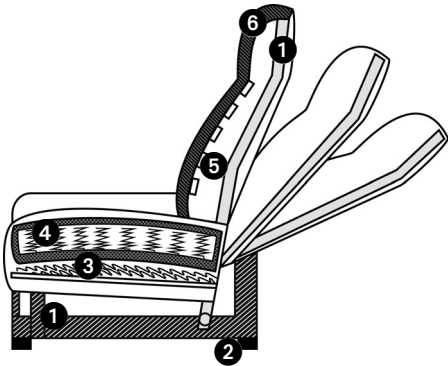

- ① Gestell: Sitzgestell = Buche-Holzkonstruktion
Rückengestell = Metallrundrohrkonstruktion
- ② Fußformen in 10 cm / Sitzhöhe 43 cm:
Metallfuß F2M, F87, Holz-/Metallfuß F91, F3C
Aufpreis: Metallrolle für Hocker F6R
Fußformen in 12 cm / Sitzhöhe 45 cm:
Metallfuß F2R, F5F, Holz-/Metallfuß F1S, F3E
Aufpreis: Metallrolle für Hocker F7R
- ③ Unterfederung Sitz:
dauerelastische Wellenfedern
- ④ Polsteraufbau Sitz:
Polyätherschaum mit eingearbeitetem Federkern
- ⑤ Unterfederung Rücken: Polstergurte
- ⑥ Polsteraufbau Rücken: Polyätherschaum

Gegen Aufpreis:



Holzablage nur für Ergolux-STL
 Aufpreis für Sofas mit 1 STL
TA1 111,- EUR

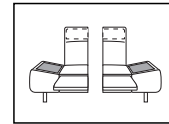

Holzablage nur für Ergolux-STL
 Aufpreis für Sofas mit 2 STL
TA2 222,- EUR

Maße sind Ca.-Maße				
B/H/SH/T	208/93/43/97 cm	228/93/43/97 cm	248/93/43/97 cm	104/93/43/97 cm
Artikel	Sofa, 2-sitzig	Sofa, 2-sitzig	Sofa, 2-sitzig	Anreihsofa, 1-sitzig, Armlehne rechts oder links
Best.-Nr. 17660	N65	N75	N85	M65R (re.) M65L (li.)

Stoffgruppen

R	1578,-	1674,-	1787,-	861,-
S	1662,-	1760,-	1875,-	905,-
T	1685,-	1781,-	1906,-	918,-
V	1716,-	1812,-	1935,-	932,-
W	1728,-	1816,-	1946,-	938,-
Y	1751,-	1839,-	1971,-	951,-
O	1772,-	1858,-	1996,-	963,-
A	1831,-	1917,-	2057,-	993,-
B	1900,-	1988,-	2136,-	1032,-
C	1973,-	2061,-	2217,-	1070,-
D	2023,-	2105,-	2266,-	1097,-
E	2165,-	2245,-	2424,-	1172,-
F	2307,-	2385,-	2579,-	1248,-
H	2677,-	2753,-	2985,-	1446,-
Preis bei Stoffzugabe	1530,-	1624,-	1733,-	836,-
Bedarf uni (B 140 cm)	800 cm	800 cm	900 cm	450 cm

Ledergruppen

Z 59	2121,-	2266,-	2429,-	1145,-
Z 51, Z 60, Z 62	2228,-	2378,-	2548,-	1200,-
Z 66, Z 70, Z 71	2358,-	2516,-	2702,-	1267,-
Z 74, Z 75, Z 78	2414,-	2577,-	2771,-	1298,-
Z 79	2575,-	2750,-	2953,-	1381,-

Gegen Aufpreis:

Seitenteilfunktion	SV2 222,-	SV2 222,-	SV2 222,-	SV1 111,-
ST Funktion „Ergolux“	FS2 444,-	FS2 444,-	FS2 444,-	FS1 222,-
Rückenverstellung	RV2 222,-	RV2 222,-	RV2 222,-	RV1 111,-

Die warentypischen Produkteigenschaften, Garantiebestimmungen, Sicherheitshinweise, Gebrauchs- und Pflegeanweisungen enthält der Musterring Möbel-Gütepass (www.musterring.de).

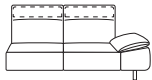
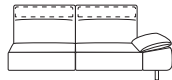
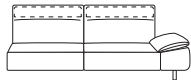

Modellspezifische Besonderheiten/Funktionen:
Das saloppe, legere Erscheinungsbild ist designtechnisch gewollt und gewünscht!

Maße sind Ca.-Maße				
B/H/SH/T	114/93/43/97 cm	169/93/43/97 cm	189/93/43/97 cm	209/93/43/97 cm
Artikel	Anreihsofa, 1-sitzig, Armlehne rechts oder links	Anreihsofa, 2-sitzig, Armlehne rechts oder links	Anreihsofa, 2-sitzig, Armlehne rechts oder links	Anreihsofa, 2-sitzig, Armlehne rechts oder links
Best.-Nr. 17660	M75R (re.) M75L (li.)	N65R (re.) N65L (li.)	N75R (re.) N75L (li.)	N85R (re.) N85L (li.)

Stoffgruppen

R	907,-	1373,-	1482,-	1586,-
S	951,-	1444,-	1557,-	1664,-
T	966,-	1461,-	1578,-	1691,-
V	986,-	1488,-	1607,-	1718,-
W	991,-	1494,-	1611,-	1728,-
Y	1003,-	1511,-	1632,-	1749,-
O	1014,-	1526,-	1653,-	1768,-
A	1047,-	1574,-	1703,-	1825,-
B	1091,-	1632,-	1766,-	1894,-
C	1131,-	1691,-	1831,-	1963,-
D	1158,-	1731,-	1873,-	2011,-
E	1239,-	1845,-	1996,-	2144,-
F	1319,-	1963,-	2121,-	2280,-
H	1528,-	2261,-	2449,-	2633,-
Preis bei Stoffzugabe	880,-	1331,-	1438,-	1538,-
Bedarf uni (B 140 cm)	500 cm	650 cm	750 cm	800 cm

Ledergruppen

Z 59	1216,-	1810,-	1969,-	2123,-
Z 51, Z 60, Z 62	1275,-	1894,-	2061,-	2224,-
Z 66, Z 70, Z 71	1348,-	1998,-	2176,-	2351,-
Z 74, Z 75, Z 78	1384,-	2046,-	2230,-	2410,-
Z 79	1471,-	2169,-	2370,-	2564,-

Gegen Aufpreis:

Seitenteilfunktion	SV1 111,-	SV1 111,-	SV1 111,-	SV1 111,-
ST Funktion „Ergolux“	FS1 222,-	FS1 222,-	FS1 222,-	FS1 222,-
Rückenverstellung	RV1 111,-	RV2 222,-	RV2 222,-	RV2 222,-

Sofaprogramm mit Zwischentisch, Anreihsofa und Longchair.
 Seitenteilfunktion SV1 und SV2, Fußstützenfunktion FS1 und FS2 „ERGOLUX“
 und Rückenverstellung RV1 und RV2 sind gegen Aufpreis lieferbar.

*** Gegen Aufpreis:**

... R
 Rollen für Hocker,
 möglich bei G65, G75, G130 und G150
 Best.-Nr. mit R ergänzen (z. B. G130R)
 92,- EUR

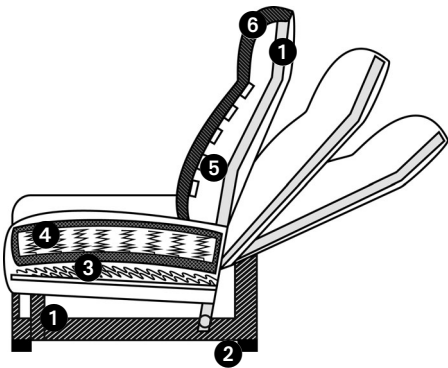

- ① Gestell: Sitzgestell = Buche-Holzkonstruktion
Rückengestell = Metallrundrohrkonstruktion
- ② Fußformen in 10 cm / Sitzhöhe 43 cm:
Metallfuß F2M, F87, Holz-/Metallfuß F91, F3C
Aufpreis: Metallrolle für Hocker F6R
Fußformen in 12 cm / Sitzhöhe 45 cm:
Metallfuß F2R, F5F, Holz-/Metallfuß F1S, F3E
Aufpreis: Metallrolle für Hocker F7R
- ③ Unterfederung Sitz:
dauerelastische Wellenfedern
- ④ Polsteraufbau Sitz:
Polyätherschaum mit eingearbeitetem Federkern
- ⑤ Unterfederung Rücken: Polstergurte
- ⑥ Polsteraufbau Rücken: Polyätherschaum



Maße sind Ca.-Maße		*	*	*
B/H/SH/T	110/93/43/165 cm	65/43/-/60 cm	75/43/-/60 cm	130/43/-/60 cm
Artikel	Longchair, Armlehne rechts oder links	Hocker	Hocker	Hocker
Best.-Nr. 17660	K65R (re.) K65L (li.)	G65	G75	G130

Stoffgruppen

R	1195,-	376,-	416,-	489,-
S	1250,-	378,-	424,-	500,-
T	1269,-	385,-	428,-	506,-
V	1287,-	389,-	435,-	514,-
W	1292,-	391,-	439,-	523,-
Y	1310,-	393,-	441,-	525,-
O	1321,-	399,-	447,-	533,-
A	1361,-	410,-	462,-	548,-
B	1411,-	420,-	477,-	568,-
C	1461,-	435,-	489,-	585,-
D	1492,-	441,-	502,-	600,-
E	1590,-	464,-	529,-	635,-
F	1687,-	489,-	560,-	673,-
H	1935,-	552,-	637,-	769,-
Preis bei Stoffzugabe	1160,-	366,-	403,-	474,-
Bedarf uni (B 140 cm)	800 cm	150 cm	200 cm	250 cm

Ledergruppen

Z 59	1557,-	449,-	495,-	631,-
Z 51, Z 60, Z 62	1628,-	464,-	508,-	652,-
Z 66, Z 70, Z 71	1718,-	483,-	529,-	690,-
Z 74, Z 75, Z 78	1758,-	491,-	541,-	709,-
Z 79	1866,-	514,-	566,-	750,-

Gegen Aufpreis:

Seitenteilfunktion	SV1	111,-	-	-	-
ST Funktion „Ergolux“	FS1	-	-	-	-
Rückenverstellung	RV1	111,-	-	-	-



Maße sind Ca.-Maße	*			
B/H/SH/T	150/43/-/60 cm	55/20/-/7 cm	65/20/-/7 cm	75/20/-/7 cm
Artikel	Hocker	Nierenkissen für N65	Nierenkissen für N75	Nierenkissen für N85
Best.-Nr. 17660	G150	U65N	U75N	U85N

Stoffgruppen

R	537,-	42,-	44,-	65,-
S	550,-	44,-	46,-	71,-
T	558,-	46,-	48,-	75,-
V	568,-	46,-	48,-	79,-
W	585,-	48,-	50,-	82,-
Y	587,-	50,-	52,-	84,-
O	598,-	54,-	56,-	84,-
A	619,-	56,-	61,-	90,-
B	644,-	61,-	63,-	100,-
C	669,-	63,-	67,-	107,-
D	686,-	67,-	69,-	111,-
E	734,-	71,-	75,-	123,-
F	786,-	82,-	86,-	138,-
H	911,-	88,-	92,-	150,-
Preis bei Stoffzugabe	520,-	40,-	42,-	63,-
Bedarf uni (B 140 cm)	300 cm	50 cm	100 cm	100 cm

Ledergruppen

Z 59	725,-	54,-	59,-	86,-
Z 51, Z 60, Z 62	750,-	56,-	61,-	88,-
Z 66, Z 70, Z 71	798,-	63,-	67,-	94,-
Z 74, Z 75, Z 78	826,-	67,-	69,-	98,-
Z 79	882,-	73,-	75,-	105,-

Gegen Aufpreis:

Seitenteilfunktion	-	-	-	-
ST Funktion „Ergolux“	-	-	-	-
Rückenverstellung	-	-	-	-

Achtung:

Die Arm- und Rückenlehnen, sowie der Zwischentisch sind nicht zum Sitzen geeignet.
 Die maximale Belastbarkeit bei dem Zwischentisch beträgt ca. 15 kg.
 Gegen Aufpreis können alle Artikel mit Seitenteilen statt den flexiblen Seitenteilen auch alternativ mit der Ergolux-Funktion ausgestattet werden.
 Das Seitenteil wird per Schwenkbeschlag ganz einfach zur Fußstütze nach vorne geklappt (Ausnahme K65R/L).
 Die maximale Belastbarkeit vom Ergolux-Beschlag beträgt ca. 50 kg.



**** Gegen Aufpreis:**

Holzplatte Kernbuche **KBK**
 oder Nussbaum **NUK**
 111,- EUR

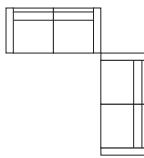
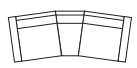
Maße sind Ca.-Maße	**			
				
B/H/SH/T	50/41/-/82 cm		325 x 345 cm	277 x 125 cm
Artikel	Zwischentisch mit klappbarer Platte, Holz furniert oder MDF lackiert	Sockelfuß	Sofa, 2-sitzig – Sofa, 2-sitzig	Anreihsofa, 1-sitzig, Armlehne links – Zwischen-tisch – Anreihsofa, 1-sitzig, Armlehne rechts
Best.-Nr. 17660	LK54P	Z	N 75 – N85	M75L – LK54P – M75R

Stoffgruppen

R	435,-	40,-	3461,-	2249,-
S	439,-	40,-	3635,-	2341,-
T	439,-	40,-	3687,-	2371,-
V	441,-	40,-	3747,-	2413,-
W	441,-	40,-	3762,-	2423,-
Y	441,-	40,-	3810,-	2447,-
O	441,-	40,-	3854,-	2469,-
A	447,-	40,-	3974,-	2541,-
B	456,-	40,-	4124,-	2638,-
C	462,-	40,-	4278,-	2724,-
D	468,-	40,-	4371,-	2784,-
E	485,-	40,-	4669,-	2963,-
F	502,-	40,-	4964,-	3140,-
H	516,-	40,-	5738,-	3572,-
Preis bei Stoffzugabe	422,-	-	3357,-	2182,-
Bedarf uni (B 140 cm)	100 cm	-	1700 cm	1100 cm

Ledergruppen

Z 59	489,-	40,-	4695,-	2798,- (VZ)
Z 51, Z 60, Z 62	493,-	40,-	4926,-	3043,-
Z 66, Z 70, Z 71	500,-	40,-	5218,-	3196,-
Z 74, Z 75, Z 78	504,-	40,-	5348,-	3272,-
Z 79	506,-	40,-	5703,-	3448,-

Gegen Aufpreis:

Seitenteilfunktion	-	-	-	-
ST Funktion „Ergolux“	-	-	-	-
Rückenverstellung	-	-	-	-